



NACHSCHLAGEWERK  
FÜR ROLLADEN- UND ROLLTORSYSTEME

**rolety**.com

**EUROPÄISCHER LIEFERANT VON ROLLADEN- UND TORSYSTEMEN**



**2 AUS LEIDENSCHAFT FÜRS ZUHAUSE**

- 6 EKO – HEISST ÖKONOMISCH energieeffizientes Bauen
- 7 ENERGIEBILANZ VON GEBÄUDEN Thermik
- 9 LÖSUNGEN

**10 ROLLLÄDEN**

**10 Drei Vorteile von Rollläden**

- 12 SK und SKP Adaptationssysteme
- 14 SKO und SKO-P Adaptationssysteme
- 16 SP und SP-E Unterputzsysteme
- 18 SKN B+H Sturzsysteme
- 20 SKT OPOTERM Aufsatzsystem



**22 Anti-Einbruchs-Rollläden als Sicherheitsgarantie**

**24 ANTI-EINBRUCHS-ROLLLADENSYSTEM**

EINBRUCHSCHUTZ



**26 INSEKTENSCHUTZGITTER**

- 26 Wirksamer Schutz vor Insekten
- 28 MRS festes Insektenschutzgitter
- 30 MRO aufmachbares Insektenschutzgitter
- 32 MRP verschiebbares Insektenschutzgitter

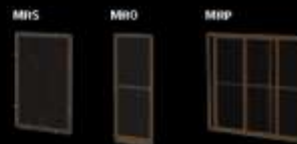

**34 TORE UND ROLLGITTER**

**34 Garagentore – breiterer Maßstab für Sicherheit**

**36 BGR Garagenrolltor**



**38 BPR Industrie-Rolltor**

**40 BKR Rollgitter**

**42 MB-SUNSHADES Fensterladensystem**

**44 s\_onro® Panzer**



**46 ANGEBOT DER PROFILE** für Rollläden, Tore und Rollgitter

**47 FARBPALETTE DER PROFILE**

**48 LÜFTER EAH - NEUHEIT**

**49 ANTRIEBE, SICHERUNGEN UND ZUBEHÖR**

**50 PORTFOLIO** die beste Adresse für Rollläden

# Aus Leidenschaft fürs Zuhause



## ÜBER DIE FIRMA

Seit Beginn haben wir unser Bestreben auf westeuropäische Märkte konzentriert. Nun, 25 Jahre später, sind wir sicher, dass dieses Ziel erreicht wurde. Zum jetzigen Zeitpunkt exportieren wir mehr als 70% unserer Produkte auf den EU-Markt. Wir haben stabile Partner gefunden, die den ständigen Wachstum unserer Firma garantieren.

Wir sind eine Experten-Gruppe mit langjähriger

Erfahrung. Wir produzieren Vertikal-, und Horizontaljalousien, Rollläden, Rollos, Insektenschutzgitter, Markisen, Rolltoren, Rollgitter. Zu den Hauptzielen unserer Firma zählen Sicherheit und Komfort. Diese werden unter anderem durch ein breites Angebot, die einen perfekten Schutz sowohl im Hause als auch im Büro bieten, gewährleistet.



Als Unternehmen bieten wir eine stabile und langjährige Zusammenarbeit an.

Dank einer langjährigen Zusammenarbeit mit Firmen aus Frankreich, Deutschland, Österreich und der Schweiz haben wir das Profil an unsere Kunden angepasst. Um allen Anforderungen gerecht zu werden, erweitern wir ständig sowohl die Produktpalette als auch die Materialien, aus denen unsere Produkte hergestellt sind.

Wir unterstützen auf professionelle Art und Weise alle unsere Partner. Da unsere Lastwagen systematisch nach Frankreich über Deutschland und Österreich fahren (etwa einmal pro Woche) wären die Transportkosten für Ihre Firma minimal.

Sollten Sie Fragen haben, zögern Sie bitte nicht uns zu kontaktieren.



## ABTEILUNG FÜR TECHNISCHE KUNDENBETREUUNG



Die Abteilung für technische Kundenbetreuung gewährleistet unseren Geschäftspartnern technische Unterstützung und Beratung bei der Lösung von technischen Problemen, stellt technisches Wissen im Bereich der Anwendung neuer Systeme, von Planungs- und Berechnungssoftware bereit, bietet die Schulung von technischen Mitarbeitern und liefert Informationen über unsere Produkte. Die Aufgabe dieser Abteilung besteht ebenfalls in der Beratung und Unterstützung bei der Systemauswahl, Spezifikation, technischen Zeichnungen und der Planung von Details. Die Mission der Abteilung besteht ebenfalls darin, die Vorteile unserer Lösungen bei Architekten bekannt zu machen, die Architekten bei der Planung und Anwendung zu unterstützen sowie technische Hilfe für alle Arten von technischen Problemen bereitzustellen.

Die in dieser Abteilung beschäftigten Spezialisten stehen den Architekten und Produzenten von Aluminiumrollläden und Aluminiumtoren jederzeit zur Verfügung. Falls Sie irgendwelche Fragen oder Zweifel haben, stellen Ihnen die Mitarbeiter dieser Abteilung alle erforderlichen Informationen bereit. Die Kontaktdaten finden Sie auf der Webseite in der Rubrik Kontakt.





## ENTWICKLUNGSABTEILUNG

Wir streben nach ständiger Verbesserung des Qualitätsniveaus der Produkte.

Das technische Know-how zeichnet die Firma aus. Unsere erfahrenen Fachleute arbeiten an den modernsten technologischen Lösungen und streben nach Verbesserung der Nutzung und des Funktionierens der Systeme

Die höchste Qualität unserer Systeme ist der kreativen Arbeit unserer Konstruktionsabteilung zu verdanken.

Unter Berücksichtigung von Bemerkungen und Hinweisen unserer Kunden, bearbeitet sie Konstruktionen von neuen Rollladen- und Torsystemen, betreibt Forschung und überwacht die Ausführungsqualität in jeder Phase der Produktentstehung.



## PULVERBESCHICHTUNG



Das Angebot beinhaltet:

- alle Arten von Pulverlacken im gesamten Bereich der Farbpalette RAL, NCS, ATEC und Lacke mit verlängerter Garantie,
- holzähnliche Oberflächen DECORAL,
- Lackierung von Blechen 1250 x 3000 mm,
- Zweischicht-System (Grundierung + Lack), welches bei der Meeresumgebung empfohlen wird, sowie Eloxierung + Lack.



## SCHULUNGSZENTRUM

Prototypenbauabteilung, schulungszentrum, Servicetechnikergruppe - wir bieten unseren Geschäftspartnern technologische Unterstützung und technische Beratung, um technische Probleme sowohl im Sitz von uns, als auch vor Ort bei dem Kunden zu überwinden.

Darüber hinaus unterstützen wir unsere Kunden per Telefon und E-Mail. Wir bieten auch Schulungen bei dem Kunden sowie theoretische und praktische wir Schulungen, die regelmäßig im Werk Krakow stattfinden.

Alle neuen Lösungen, die vermarktet werden, probieren wir zuerst in der Prototypenbauabteilung vor Ort aus und danach wird der Kunde im Bereich der präzisen Ausführung mit kompletten Produkten in Anlehnung an früher konfigurierte Systemkomponente geschult.

Der Service vor Ort bei dem Kunden bietet größere Schulungsmöglichkeiten, die Mitarbeiter arbeiten an ihren Arbeitsplätzen und mit ihren Werkzeugen. Während solcher Besuche werden den kooperierenden Firmen detaillierte Informationen über die optimale Organisation der Werkstatt und präzise definierten Regeln der Produktion übergeben.

Dank dieser Zusammenarbeit erreichen unsere Kunden eine erhöhte Produktivität durch Beseitigung der Fehler, Überprüfung von Maschinen oder ganz einfach durch Beratung im Bereich der Vorfertigung, die einen störungsfreien Betrieb gewährleistet. Die Service Gruppe zeichnet sich durch Flexibilität und sehr schnelle





## ZUBEHÖR

Unser Angebot umfasst eine breite Palette von Zubehör, die für die Herstellung von Rollläden und Garagentoren notwendig ist.

Ein umfangreiches Angebot verdanken wir unserer langjährigen Erfahrung, die uns ermöglicht hat, gute Beziehungen mit den größten Lieferanten auszuarbeiten.

Zu unseren Hauptlieferanten gehört u.a. die Firma Somfy.



## LOGISTIK

Wir schätzen die Zeit unserer Kunden. Daher ist die gut funktionierende Logistik einer der Schlüsselemente des Erfolges unserer Firma. Eine effizientere und effektivere Lieferkette ist unsere oberste Priorität.





Das Wesen des energieeffizienten Bauens ist Energieverluste zu minimieren. Jede Etappe hat dabei eine große Bedeutung – von der Auswahl des richtigen Grundstücks, Bauentwurfs, bis zur Ausführung der kleinsten Arbeiten, wie z.B. Einbau von Fensterbänken.

Ein Energiesparhaus ist ein Haus, welches gegen Wärmeverlust perfekt isoliert ist. Um die Polen zum ökologischen und dadurch wirtschaftlichen Bauen zu ermuntern, hat der Nationale Fonds für Umweltschutz und Wasserwirtschaft ein Programm von Subventionen für Kredite für energieeffiziente Häuser ins Leben gerufen. Die Höhe einer einmaligen Finanzierungshilfe kann sogar bis zu 50.000 PLN Brutto für ein Gebäude betragen, die den angenommenen Energie-Standard NF15 - Euco 15 kWh/(m<sup>2</sup> Jahr) erreichen, also Passivhäuser. Die Prämie wird nach Abschluss der Bauarbeiten und nach der Bestätigung, dass das Objekt die angenommenen Parameter erfüllt, ausgezahlt. Es lohnt sich, in das Haus, das den Energieverbrauch für Heizung, Beleuchtung und Klimaanlage reduzieren lässt und das für uns und für unseren Planeten freundlicher ist, zu investieren.

Bisher wurden die Rollläden oftmals als ein luxuriöser Zusatz sowie ein dekoratives Element, das ohne wesentliche Funktionen war, wahrgenommen. Derzeit tragen die Rollläden wesentlich zur Reduzierung der Wärmeverluste im Winter bei. Im Sommer schützen sie dagegen effektiv den Innenraum vor Überhitzung durch die Sonnenstrahlen und verringern damit den Verbrauch von zusätzlichen Kühleinrichtungen. Zusätzlich sind die Außenrollläden ein praktisches System, das unsere Privatsphäre schützt. Die Außenrollläden wirken effizienter als herkömmliche Vorhänge oder Innenjalousien, denn dank ihrer Konstruktion entsteht zwischen der Fensterfläche und dem Rollladenpanzer ein Luftkissen, welches eine zusätzliche Isolierung bietet. Wenn wir an einem heißen Tag die Rollläden geschlossen lassen, dann können wir am Abend eine schöne Kälte genießen.

**FÜR ENERGIESPARENDES  
BAUEN BESONDERS  
EMPFEHLENSWERT**



PROMYK arbeitet mit dem polnischen Institut für Passivhausbau und Erneuerbare Energien zusammen und nimmt am Programm „Botschafter des Passivhausbaus“ teil. Bei unseren Entwicklungstätigkeiten legen wir größten Wert auf die Wärmedämmung und hochwertige technische Parameter. Aus diesem Grund werden die Systeme der Firma Promyk immer häufiger im Passivhausbau eingesetzt und die Liste der zertifizierten Objekte, in denen unsere Produkte eingesetzt oder für die sie speziell entwickelt wurden, wird immer länger. Diese Lösungen werden bereits in der Planungsphase von Gebäuden berücksichtigt, für die die Investoren sich um solch ein Zertifikat bewerben möchten.



Der Umweltschutz ist eine der Aufgaben eines modernen Unternehmens. Der in unseren Profilen eingesetzte Polyuretanschaum ist freonfrei. Die Lacke hingegen, die wir zur Beschichtung unserer hergestellten Elemente verwenden, sind cadmium- und bleifrei. Die Einführung von umweltfreundlichen Produkten und Technologien ist ein Beweis dafür, dass wir für die natürliche Umwelt sorgen und in Einklang mit ihr leben möchten.





## ZERTIFIKAT DES PASSIVE HOUSE INSTITUTE DARMSTADT

### ■ Zertifikatsinformationen:

Wir freuen uns, Ihnen mitteilen zu können, dass die Kästen SP/165 und SP-E/165 der Unterputzsysteme SP und SP-E vom Passive House Institute Darmstadt das Zertifikat für Passivhauskomponenten erhalten haben.

Das Passive House Institute Darmstadt hat das Zertifikat für Kästen 165 der Unterputzsysteme SP und SP-E vergeben, wodurch das System und die Montage als Lösung für Passivhäuser bestätigt wurde.

Die entsprechende Montageweise ermöglicht die Verwendung jedes Fensters, das vom PHI empfohlen wird, also eines solchen, dessen Wärmeübergangskoeffizient des Fensters  $U_w$   $0,80 \text{ W}/(\text{m}^2\text{K})$  nicht überschreitet, und der Koeffizient der Scheibe  $U_g$  den Wert  $0,70 \text{ W}/(\text{m}^2\text{K})$ . Das ist die erste so universelle Lösung für Jalousien, die unter Putz verlegt werden, in der Datenbank der Passivbaukomponenten von PHI sowie das erste Zertifikat für eine polnische Firma in dieser Produktgruppe.

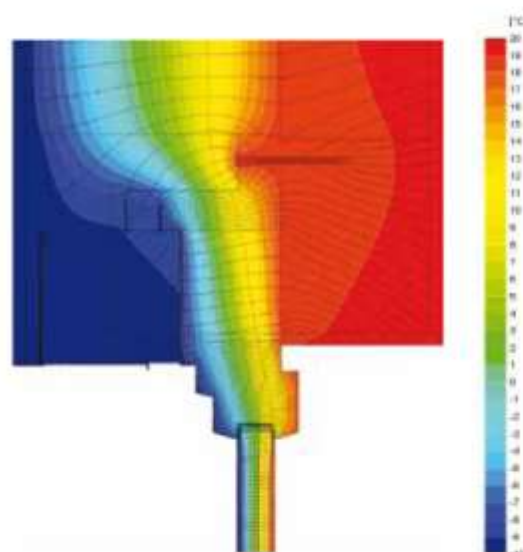

Zugehörige Isothermengrafik

# FLEXIBLE LÖSUNGEN FÜR IHRE BEDÜRFNISSE





## ROLLLÄDEN

Zu den Hauptzielen der Firma Promyk zählen Sicherheit und Komfort. Diese werden unter anderem durch ein breites Angebot von Rollladensystemen, die einen perfekten Schutz sowohl im Zuhause als auch im Büro bieten, gewährleistet. Die dezente Konstruktion, die für jedes Zuhause ideal ist, sowie hervorragende thermische und akustische Isolierung zeichnen unsere Rollladensysteme aus.



## INSEKTENSCHUTZGITTER

Perfekter Schutz des Gebäudes gegen Insekten und Verschmutzung aus der Umgebung. Möglichkeit der Anwendung in jedem Objekt. Hohe Qualität, Zuverlässigkeit und Ästhetik. Witterungsbeständigkeit.



## ROLLTORE UND ROLLGITTER

Promyk gewährleistet den maximalen Schutz von Handelsflächen, indem er zuverlässige und bequeme Lösungen zu relativ geringen Kosten einsetzt. Die zusätzlichen Einrichtungen garantieren höchste Sicherheit. Rollgitter stellen eine moderne, ästhetische und gleichzeitig zuverlässige Lösung dar.



## GARAGENTORE

Promyk bietet ästhetische und qualitativ hochwertige Lösungen, die an jede Garage angepasst werden können. Darunter sind vor allem robuste Konstruktionen sowie ästhetische und stabile Profile zu verstehen.



## INDUSTRIETORE

Industrietore von Promyk zeichnen sich vor allem durch optimalen Gebrauchskomfort und hohe Ästhetik aus. Solide Konstruktionen und fortgeschrittene Technologie garantieren höchste Sicherheit. Thermische und akustische Isolierung sind auf höchstem Niveau.



## FENSTERLÄDEN MB-SHUTTERS

Fensterläden von Promyk sind ein Vorschlag für alle, die nach praktischen und gleichzeitig ästhetischen Lösungen suchen. Einerseits können sie an die Fassade oder an das Fenster farblich angepasst werden. Andererseits können sie als sich im Hintergrund der Fassade auszeichnende Akzente angewendet werden.



## s\_onro®

In unserem Angebot haben wir die Profile s\_onro®, die eine Kombination von Jalousie und Rollladen darstellen. Diese innovative Lösung besteht im Prinzip aus einem Rollladenkasten, Rollladenführungsschienen und einem speziellen s\_onro® Panzer.



# DREI VORTEILE VON ROLLÄDEN



Die thermische Isolierung, Schutz der Privatsphäre sowie wirksame Barriere gegen Einbruch sind drei wichtigsten Funktionen von den Außenrollläden.

Um höchste Qualität zu gewährleisten, stellt Promyk seine Rollläden aus sorgfältig ausgewählten Materialien her. Die Rollläden in den Unterputz-, Adaptations-, Sturz- als auch in dem Aufsatzsystem sorgen vor allem für die Verbesserung der Energiebilanz des Gebäudes. Im Winter ermöglichen sie die Heizkosten wesentlich zu reduzieren und in den Sommermonaten, wenn die Sonne scheint und draußen eine hohe Temperatur herrscht, geben sie eine angenehme Kälte und Halbdunkel, das den müden Augen eine Erholung gibt.

Dank der durchdachten Konstruktion und entsprechend ausgewählten Rohstoffen bieten die Rollläden einen wirksamen Schutz gegen ungebetene Gäste. Sie bewirken, dass ein Haus zu einem Ort wird, wo wir uns wohl und sicher fühlen, wohin wir nach einem langen Tag mit Vergnügen zurückkehren und dabei wissen, dass man dort immer Ruhe und Geborgenheit finden kann.

Promyk ist der erste polnische Systemgeber, der in seinem Angebot über einbruchhemmende Rollläden mit Widerstandsklasse RC3 verfügt. Dies wurde anhand der in einem akkreditierten Prüflabor durchgeführten Untersuchungen gemäß PN-EN 1627:2011 bestätigt. Die Verwendung dieses Rollladensystems erlaubt uns, sich sicher während der Abwesenheit zu Hause zu fühlen.

Anpassungssysteme

# SK und SKP



Die Rollläden im Anpassungssystem sind für den Einsatz in bestehenden Gebäuden konzipiert. Dank der breiten Farbpalette sind sie ein ausgezeichnetes dekoratives Element, das an das Aussehen des Gebäudes angepasst ist. Das in einem Rollladen separat montiertes Insektenschutzgitter gibt einen zusätzlichen Schutz gegen Insekten im Inneren des Gebäudes bei gleichzeitigem Licht- und Luftzugang.

Die Rollladenprofile, die aus hochwertigem Aluminiumblech hergestellt werden, sind mit einem Schaum gefüllt und haben eine Zwei-Schicht-Lackierung im PU/PA-System. Die Beschichtung zeichnet sich durch eine hohe Abriebfestigkeit und Witterungsbeständigkeit aus. Dank der Schaumfüllung sorgen die Profile für gute thermische und akustische Isolierung. Die extrudierten Rollladenprofile zeichnen sich dagegen durch erhebliche Haltbarkeit und Festigkeit aus. Sie sind in beliebigen Farben der RAL -Palette erhältlich. Darüber hinaus haben wir in unserem Angebot Kunststoffprofile PT 37 und PT 52. Auch die Rollladenkasten der Systeme **SK** und **SKP** sind aus hochwertigem Aluminiumblech hergestellt. Das Blech hat eine Zwei-Schicht-Lackierung im PU/PA-System. Das **SKP**-System ist ein System, das in erster Linie für den Einbau in einer Leibung bestimmt ist.



Hervorragende **thermische** Isolierung



## BEISPIEL FÜR DEN EINBAU

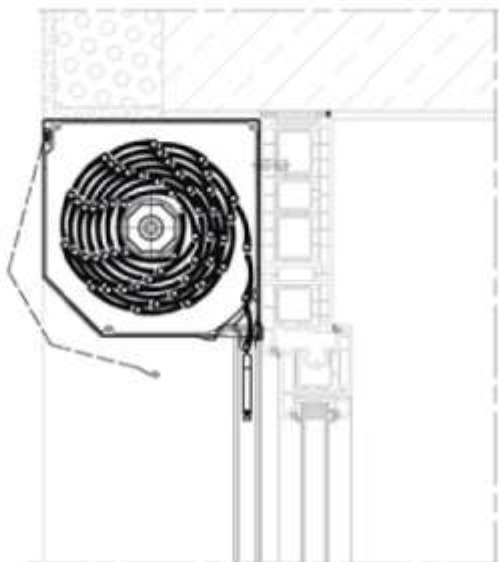

SK – Rollläden

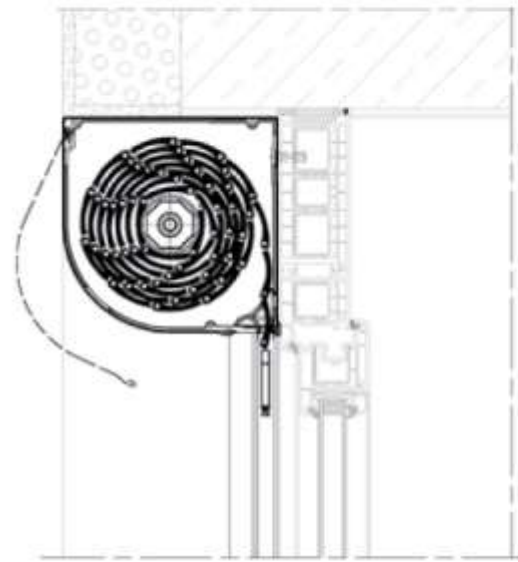

SKP – Rollläden

### Bedienungs- komfort

Die Steuerung der Rollläden kann manuell oder durch einen Elektromotor, der mit einem Steuerungssystem verbunden ist und ihre komfortable Bedienung erlaubt, erfolgen.

### Nutzungsvorteile

Die durchdachte Konstruktion der Rollläden und entsprechend ausgewählte Materialien stellen einen wirksamen Schutz gegen ungewünschte Gäste dar. Darüber hinaus gewährleisten sie eine perfekte thermische Isolierung. Dadurch können die Heizkosten im Winter wesentlich reduziert werden. Der eingeschränkte Wärmezufluss im Sommer schützt die Räume vor übermäßiger Erhitzung.

### Farbpalette

Dank der breiten Farbpalette sind sie ein ausgezeichnetes dekoratives Element, das an das Aussehen des Gebäudes angepasst ist. Die aus hochwertigem Aluminium hergestellten Teile der Systeme zeichnen sich durch hohe Abriebfestigkeit und Witterungsbeständigkeit aus.

### Profile

PT 37 | PT 52 | PA 37 | PA 39 | PA 40 | PA 45 | PA 52 | PA 55  
PE 41 | PE 55 | PEK 52 | PEKP 52

Anpassungssysteme

# SKO und SKO-P



Die Adaptationsrollläden in **SKO**- und **SKO-P**-Systemen sind in erster Linie für den Einsatz in bestehenden Gebäuden konzipiert. In diesen Systemen wird der Rollladen in den Aluminiumkasten, der an der Wand oder an der Laibung montiert wird, eingerollt. Der Kasten ist damit ein dekoratives Element, das an das Aussehen des Gebäudes angepasst ist. Das in einem Rollladen separat montiertes Insektenschutzgitter gibt einen zusätzlichen Schutz gegen Insekten im Inneren des Gebäudes bei gleichzeitigem Licht- und Luftzugang.

Die Rollladenprofile, die aus hochwertigem Aluminiumblech hergestellt werden, sind mit einem Schaum gefüllt und haben eine Zwei-Schicht-Lackierung im PU/PA-System. Die Beschichtung zeichnet sich durch eine hohe Abriebfestigkeit - und Witterungsbeständigkeit aus. Dank der Schaumfüllung sorgen die Profile für gute thermische und akustische Isolierung. Die extrudierten Rollladenprofile zeichnen sich dagegen durch erhebliche Haltbarkeit und Festigkeit aus. Sie sind in beliebigen Farben der RAL -Palette erhältlich. Auch die Kästen in den **SKO-P**-Systemen sind aus hochwertigem Aluminiumblech hergestellt. Das Blech hat eine Zwei-Schicht-Lackierung im PU/PA-System. Die Kästen im **SKO**-System, die aus extrudierten Elementen hergestellt werden, weisen eine höhere Starrheit und Festigkeit auf.



FÜR ENERGIESPARENDES  
BAUEN BESONDERS  
EMPFEHLENSWERT

**Zuverlässige Form**





## BEISPIEL FÜR DEN EINBAU

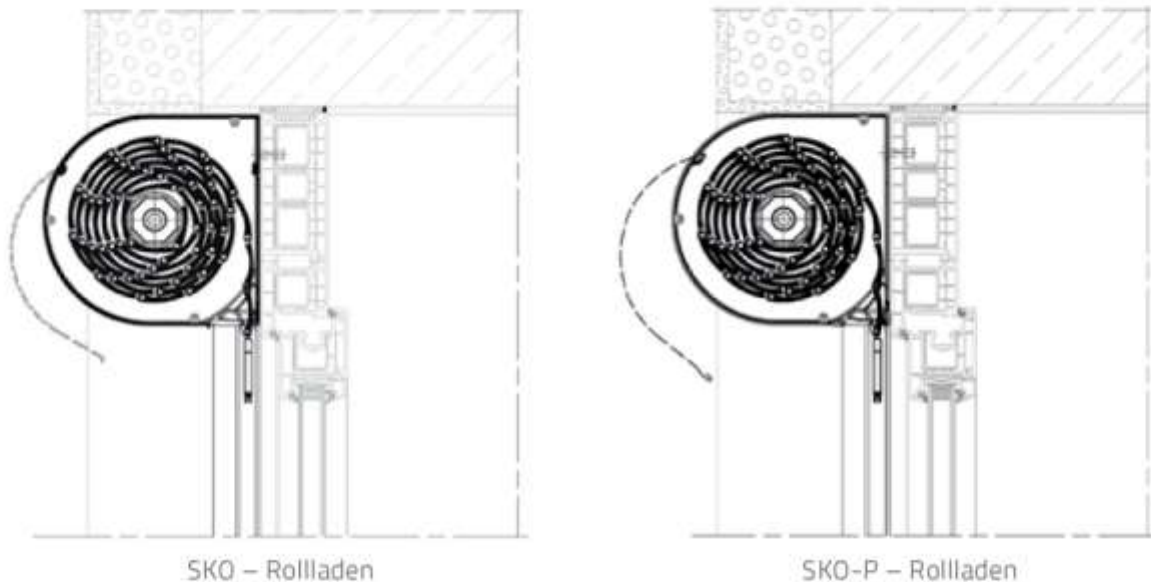

### Bedienungs- komfort

Die Steuerung der Rollläden kann manuell oder durch einen Elektromotor, der mit einem Steuerungssystem verbunden ist und ihre komfortable Bedienung erlaubt, erfolgen.

### Nutzungsvorteile

Die durchdachte Konstruktion der Rollläden und entsprechend ausgewählte Materialien stellen einen wirksamen Schutz gegen ungebetene Gäste dar. Darüber hinaus gewährleisten sie eine perfekte thermische Isolierung. Dadurch können die Heizkosten im Winter wesentlich reduziert werden. Der eingeschränkte Wärmezufluss im Sommer schützt die Räume vor übermäßiger Erhitzung.

### Farbpalette

Dank der breiten Farbpalette sind sie ein ausgezeichnetes dekoratives Element, das an das Aussehen des Gebäudes angepasst ist. Die aus hochwertigem Aluminium hergestellten Teile der Systeme zeichnen sich durch hohe Abriebfestigkeit und Witterungsbeständigkeit aus.

### Profile

PT 37 | PT 52 | PA 37 | PA 39 | PA 40 | PA 45 | PA 52 | PA 55  
PE 41 | PE 55 | PEK 52 | PEKP 52

Unterputzsysteme

# SP und SP-E



Die Unterputzsysteme **SP** und **SP-E** sind zur Anwendung sowohl in Neubauten als auch in schon bestehenden Objekten bestimmt. Wichtig dabei ist, den Fenstersturz entsprechend vorzubereiten. Die Rollläden in den Systemen **SP** und **SP-E** werden in die Fassade des Gebäudes perfekt integriert. Die zusätzlichen Elemente wie der Revisionsdeckel oder Führungsschienen können an die Farbe der Fenster angepasst werden. Das angebotene System ermöglicht den Architekten und Projektanten, optimale Lösungen anzuwenden.

Die Rollladenprofile, die aus hochwertigem Aluminiumblech hergestellt werden, sind mit einem Schaum gefüllt und haben eine Zwei-Schicht-Lackierung im PU/PA-System. Die Beschichtung zeichnet sich durch eine hohe Abriebfestigkeit - und Witterungsbeständigkeit aus. Dank der Schaumfüllung sorgen die Profile für gute thermische und akustische Isolierung. Die extrudierten Rollladenprofile zeichnen sich dagegen durch erhebliche Haltbarkeit und Festigkeit aus. Sie sind in beliebigen Farben der RAL -Palette erhältlich. Die Stirn des Rollladenkastens stellt gleichzeitig den Untergrund für einen beliebigen Ausbaumaterial (z.B. Putz oder Klinker) dar, was dazu führt, dass der Rollladenkasten unsichtbar ist und einen integralen Teil der Fassade bildet. Die Elemente der Systeme **SP** und **SP-E** greifen in die Konstruktion des Fensters, der Tür und des Sturzes nicht ein und sie stören damit die Energiebilanz des Gebäudes nicht.

FÜR ENERGIESPARENDEN  
BAUEN BESONDERS  
EMPFEHLENSWERT



**Modernes Design**



**BEISPIEL FÜR DEN EINBAU**

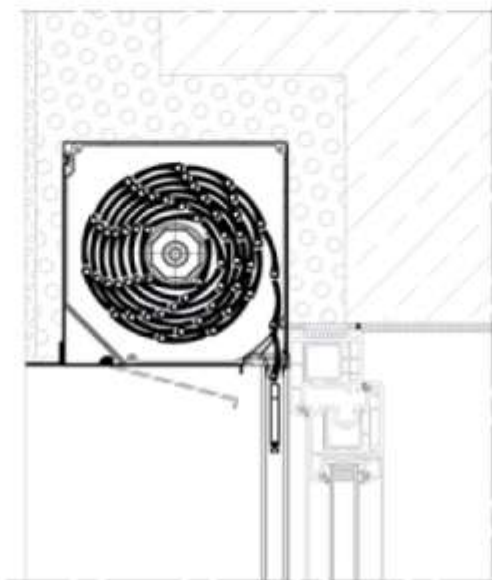

SP – Rollläden

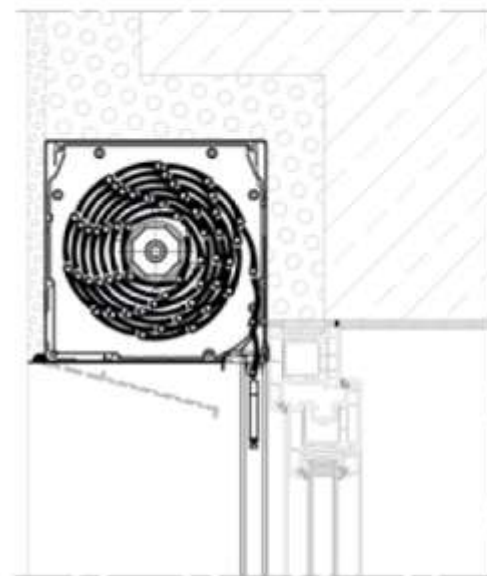

SP-E – Rollläden

**Bedienungs-  
komfort**

Die Steuerung der Rollläden kann manuell oder durch einen Elektromotor, der mit einem Steuerungssystem verbunden ist und ihre komfortable Bedienung erlaubt, erfolgen.

**Nutzungsvorteile**

Im Unterputzsystem bieten wir auch ein Insektenschutzgitter, das dem Benutzer einen wirksamen Schutz vor Insekten sowie einen Licht- und Luftdurchlass nach innen gewährleistet. Die moderne Konstruktion des Kastens in den **SP** und **SP-E** System ermöglicht eine Ausführung von Wartungs- und Servicearbeiten an mechanischen Teilen des Rollladens ohne die Privatsphäre der Hausbewohner zu stören, auszuführen.

**Farbpalette**

Große Auswahl an Farben in der Standard-Farbpalette ermöglicht den Bedürfnissen der anspruchsvollsten Kunden gerecht zu werden. Die Pulverbeschichtung aller extrudierten Elementen gewährleistet eine hohe Qualität und Lebensdauer des Produktes.

**Profile**

PT 37 | PT 52 | PA 37 | PA 39 | PA 40 | PA 45 | PA 52 | PA 55  
PE 41 | PE 55 | PEK 52 | PEKP 52

Sturzsystem

# SKN B+H



Die Rollläden im Sturzsystem **SKN B+H** sind für den Einsatz in Neubauten bestimmt. Die Kästen für **SKN B+H** Rollläden sind fertige Bauelemente. Die Rollladenprofile sind aus hochwertigem Aluminiumblech, das mit einer abriebfesten und witterungsbeständigen Zweischichtbeschichtung im PU/PA-System lackiert ist, gefertigt. Dank einer speziellen Technologie und der Verwendung in der Konstruktion des Kastens von so genanntem "hartem Styropor" zeichnen sich die Rollläden in dem **SKN B+H** System durch sehr gutes thermisches Isoliervermögen aus. Dies ermöglicht eine wesentliche Reduzierung der Heizkosten im Winter und einen Schutz des Inneren vor Überhitzung im Sommer. Die erwähnte Konstruktion gewährleistet problemloses Erstellen einer Fassade.



**Senkung** der Heizkosten



## BEISPIEL FÜR DEN EINBAU

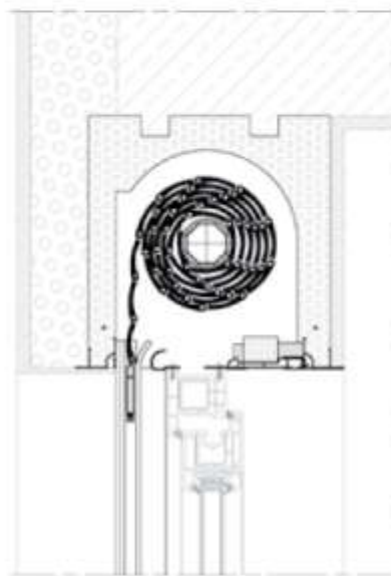

SKN B+H – Rollläden

### Bedienungs- komfort

Die Steuerung der Rollläden kann manuell oder durch einen Elektromotor, der mit einem Steuerungssystem verbunden ist und ihre komfortable Bedienung erlaubt, erfolgen.

### Nutzungsvorteile

Alle Details des Systems wurden so entwickelt, damit sie zu jeder Größe des Rollladenkastens passen. Der völlig bebauter Kasten erlaubt uns beliebige Elemente bei der Ausführung der Fassade anzuwenden.

### Farbpalette

Dank der breiten Farbpalette sind sie ein ausgezeichnetes dekoratives Element, das an das Aussehen des Gebäudes angepasst ist. Die aus hochwertigem Aluminium hergestellten Teile der Systeme zeichnen sich durch hohe Abriebfestigkeit und Witterungsbeständigkeit aus.

### Profile

PT 37 | PT 52 | PA 37 | PA 39 | PA 40 | PA 45 | PA 52 | PA 55

Aufsatzsystem

# SKT OPOTERM



Das innovative Aufsatzrollladensystem SKT OPOTERM ist ein Vorschlag der Firma Promyk für alle, die ein modernes und universelles System erwarten. Die Rollläden im System SKT OPOTERM können sowohl in Neubauten als auch in den schon bestehenden Objekten verwendet werden. Es ermöglicht den Architekten und Projektanten, optimale Lösungen anzuwenden. Die Konstruktion des Systems gibt uns bei der Kastenmontage drei Ausführungsmöglichkeiten. Für den Kasten ist eine einseitige, beidseitige oder gar keine Einbauung möglich. Es besteht auch die Möglichkeit, ein Insektenschutzgitter in einem Rollladenkasten (Insektenschutzgittersystem anzuwenden. Der Insektenschutzgitter kann unabhängig von dem Kasten bedient werden). Die Rollladenprofile, die aus hochwertigem Aluminiumblech hergestellt werden, sind mit einem Schaum gefüllt und haben eine Zweischicht-Lackierung im PU/PA-System. Die Beschichtung zeichnet sich durch eine hohe Abriebfestigkeit - und Witterungsbeständigkeit aus. Dank der Schaumfüllung sorgen die Profile für gute thermische und akustische Isolierung. Die innere Wärmedämmung des Kastens erhöht wesentlich ihr thermisches Isoliervermögen, stellt mit der Fassade des Gebäudes ihren integralen Bestandteil zusammen. Die Stirn des Rollladenkastens stellt gleichzeitig den Untergrund für einen beliebigen Ausbaumaterial (z.B. Putz oder Klinker) dar, was dazu führt, dass der Rollladenkasten unsichtbar ist und einen integralen Teil der Fassade bildet. Die Elemente des SKT OPOTERM-Systems greifen in die Konstruktion des Fensters, der Tür oder des Sturzes nicht ein.



**Reduzierung der Ausgaben für Energie**



## BEISPIEL FÜR DEN EINBAU

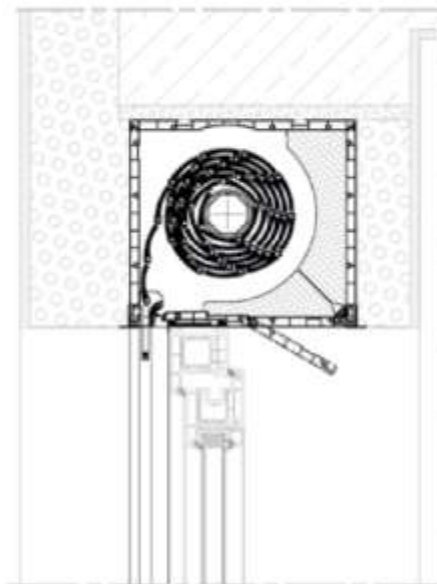

SKT – Rollläden

### Bedienungs- komfort

Die Steuerung der Rollläden kann manuell oder durch einen Elektromotor, der mit einem Steuerungssystem verbunden ist und ihre komfortable Bedienung erlaubt, erfolgen. Alle Details des Systems wurden so entwickelt, damit sie zu jeder Größe des Rollladenkastens ideal passen.

### Nutzungsvorteile

Die Rollläden im **SKT OPOTERM** System bieten eine ausgezeichnete thermische Isolierung, was wesentlich dazu beiträgt, die Heizkosten im Winter zu reduzieren und im Sommer den Innenraum ausgezeichnet vor Überhitzung optimal zu schützen. Darüber hinaus schützt die durchdachte Konstruktion der Rollläden und das Integrierte MOSKITO-System das Innere des Gebäudes vor Insekten bei gleichzeitigem Licht- und Luftzugang.

### Farbpalette

Dank der breiten Auswahl an Dekorfolien sind sie ein ausgezeichnetes dekoratives Element, das an das Aussehen des Gebäudes angepasst ist. Die aus hochwertigem Kunststoff und Aluminium hergestellten Teile des Systems zeichnen sich durch hohe Abriebfestigkeit und Witterungsbeständigkeit aus.

**Profile** PT 37 | PT 52 | PA 37 | PA 39 | PA 40 | PA 45 | PA 52 | PA 55

# SICHERHEIT FÜR IHR ZUHAUSE MIT ROLLLÄDEN





Ein Haus ist ein Ort, den wir mit Ruhe und Sicherheit identifizieren. Kann man sich aber sicher sein, dass unser Hab und Gut vor einem Einbruch gut bewahrt ist?

Jeden Tag werden wir in den Medien mit Informationen über die Einbrüche konfrontiert. Oft fragen wir uns dann, welche zusätzlichen Vorsichtsmaßnahmen getroffen werden sollten, um sich sicher zu fühlen. Die Wachsamkeit der Hausbewohner reicht manchmal nicht aus. Es lohnt sich, in die Sicherheitseinrichtungen, die vor ungebetenen Gästen wirksam schützen, zu investieren. Die Anti-Einbruchs-Rollläden stellen eben eine dieser Lösungen dar.

Anti-Einbruchs-Rollläden sind ein einfaches System, das in sich Ästhetik und Beständigkeit verbindet. Sie werden sowohl in Neubauten, als auch in schon bestehenden Gebäuden montiert. Das Produkt erfüllt erfolgreich seine Funktion durch Verstärkung der einzelnen Elemente, wie z. B. Führungsschienen, deren Konstruktion Abbiegen oder Herausziehen der Rollladenprofile unmöglich macht. Die entsprechend verstärkte Panzerkonstruktion beugt Schlagbeschädigungen vor.

Als Erster hat Promyk für sein Produkt die Widerstandsklasse RC 3 erhalten. Diese Tatsache bestätigten die Untersuchungen, die in einem akkreditierten Prüflabor gemäß PN-EN 1627:2011 durchgeführt wurden. Die Qualität des Systems wird auch durch ein patentgesichertes Sperrmechanismus, der das Hochheben des Rollladenpanzers verhindert, gewährleistet.

Die breite Farbpalette, die uns beim Anti-Einbruchsrollladensystem zur Verfügung steht, ermöglicht seine leichte Anpassung an die Farben der Fenster und Gebäudefassaden.

Einbruchschutz

# ROLLADENSYSYSTEM



Dieses System ist die beste Lösung für alle, die Sicherheit dem engsten Familienkreis gewährleisten wollen. Als Hersteller von Rollladensystemen haben wir also beschlossen, noch einen Schritt weiter zu gehen und unseren Kunden ein Produkt, das nicht nur ein hervorragendes dekoratives Element sein wird, sondern auch einen wirksamen Schutz vor Einbruch darstellen wird, anzubieten. Moderne Konstruktion, Funktionalität, einfache Montage und Bedienung, sowie ästhetisches Aussehen erlauben, die Rollläden an Gebäudeanforderungen und an die Farbe der Fassade anzupassen. Bei dieser Art von Produkten besitzen die einzelnen Elemente, unter anderem Führungsschienen eine spezielle Verstärkung, was ein Abbiegen und Herausziehen der Rollladenprofile unmöglich macht. Die entsprechend verstärkte Panzerkonstruktion beugt Schlagbeschädigungen vor. Darüber hinaus verhindert der Sperrmechanismus, der im unteren Teil des Rollladens montiert wird, den geschlossenen Rollladenpanzer hochzuheben. Dies garantiert einen optimalen Schutz im eigenen Zuhause. Die Rollläden werden aus Aluminium gefertigt und zeichnen sich durch ihre Leichtigkeit, Witterungsbeständigkeit und Pflegeleichtigkeit aus. Während der Abwesenheit schützen sie Fenster und Balkon vor dem Anblick der potenziellen Einbrecher sowie Ihr Hab und Gut vor Diebstahl. Dank der Isolation schützen wir auch Innenräume des Hauses vor übermäßiger Sonneneinstrahlung und Erwärmung.



Einbruchhemmende Rollläden mit Widerstandsklasse **RC3**



Die verstärkte Führungsschielenkonstruktion lässt das Aufbiegen und das Herausziehen der Rollladenprofile nicht zu.

Die entsprechend verstärkte Panzerkonstruktion beugt Schlagbeschädigungen vor.



Die Verstärkung in der Endleiste – hohe Festigkeit und Stabilität des Panzers.

Patentierter Sperrmechanismus im unteren Teil des Rollladens verhindert das Heben des Panzers.

**Besonderheiten des Systems**

- robuste Konstruktion des Rollladenpanzers
- verstärkte Konstruktion der Führungsschielen
- Sperrmechanismus im unteren Rollladenteil
- verstärkte Endleiste

**Nutzungsvorteile**

Anti-Einbruchs-Rollläden können an verschiedene Systeme angepasst werden. Bei diesen Systemen wird der Panzer in den Aluminiumkasten, der an der Wand oder an der Laibung angebracht wird, eingerollt. Die verwendeten Technologien sowie die durchdachte Konstruktion erlauben eine Art der Montage, bei der die Kästen kaum sichtbar sind. Die große Auswahl an Adaptationssystemen ermöglicht eine ästhetische Anpassung an die Fassade des Gebäudes.

**Farbpalette**

Die Profile sind in einer breiten Farbpalette erhältlich, wodurch sie perfekt an die Fensterrahmen angepasst werden können.

**Profile** PE 55

# MÜCKEN BLEIBEN DRAUßEN



Im Sommer kann die Atmosphäre eines angenehmen Abends durch ein Schwarm von Mücken oder auch anderen Insekten zerstört werden. Die ideale Lösung ist die Verwendung von Insektenschutzgittern. Insektenschutzgitter bieten einen praktischen und äußerst funktionalen Schutz gegen Insekten. Die Firma Promyk bietet ihren Kunden drei Insektenschutz - Spannrahmen an: festes, aufmachbares und verschiebbares. Dank dieser Vielfalt kann ein geeignetes Insektenschutzgitter für alle Arten von Fenstern und Räumen ausgewählt werden.

Die Konstruktion der Insektenschutzgitter ermöglicht eine einfache Montage an den Fenster- und Türprofilen. Das aufmachbare System **MRO** eignet sich hervorragend für eine Balkontür. In Räumen, wo wir einen dauerhaften Schutz brauchen, wie z. B. Schlafzimmer, Bad oder Kinderzimmer, ist es am besten ein festes Insektenschutzgitter **MRS** anzuwenden. Beim Ausgang zur Terrasse bildet das verschiebbare Insektenschutzgitter **MRP** die perfekte Lösung.

Die Insektenschutzgitter von Promyk sind aus Aluminium gefertigt und in vielen Farben erhältlich. Diese Tatsache ermöglicht die entsprechende Anpassung des Produktes sowohl an den Fensterrahmen als auch an die Fassade des Gebäudes.

Festes Insektenschutzgitter

# MRS



Das feste Insektenschutzgitter stellt eine perfekte Sicherung der Räume vor Insekten dar. Der Rahmen des Insektenschutzgitters wird mit Aluminium-Innenecken, die geklemmt oder verschraubt werden, befestigt. Zur Auswahl stehen auch Kunststoff-Außenecken, die in einer breiten Farbpalette erhältlich sind. Das System bietet Kompatibilität mit den meisten Fensterprofilen. Des Weiteren bieten wir auch Innenecken mit einstellbarem Winkel und Montage – Klemmen in fünf Größen an.

Das Rahmenprofil ist aus robustem extrudiertem Aluminium-Profil in einer modernen Form gefertigt und mit Pulverlack beschichtet. Das Profil wird in zwei Varianten angeboten: mit einer "Flosse", die an den Fensterrahmen anliegt und ohne "Flosse", mit einer Tasche für eine Bürstendichtung. Diese Variante wird bei volliger Verbauung des Fensterrahmens verwendet.



Die Mücken bleiben **draußen!**

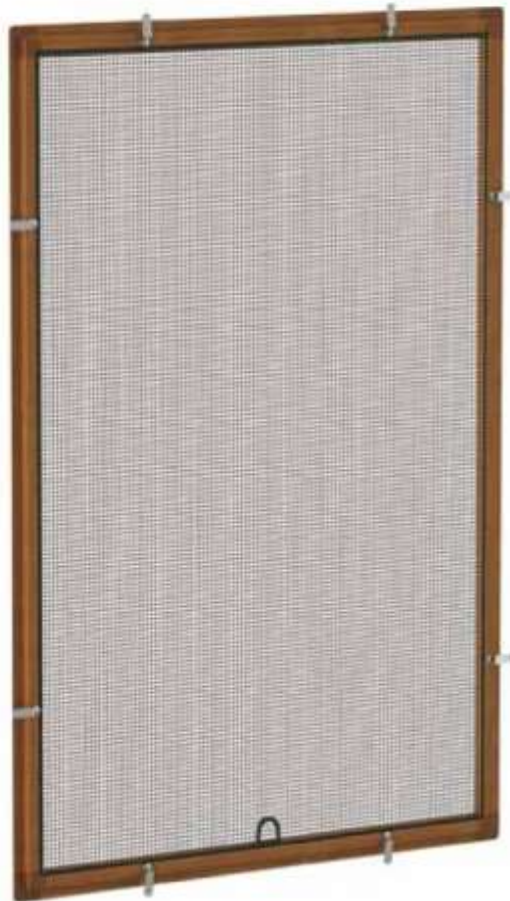

Spannrahmen mit Innenecken.



Spannrahmen mit Innenecken, in der Ausführung mit einer seitlichen Abdichtung.



Spannrahmen mit Kunststoff-Außenecken.



Spannrahmen mit Kunststoff-Außenecken, in der Ausführung mit einer seitlichen Abdichtung.

**Bedienungs-  
komfort**

Das feste Insektenschutzgitter wird an der Außenseite des Fensterrahmens montiert. Durch die Verwendung von drehbaren Haken kann das Insektenschutzgitter schnell und einfach montiert und demontiert werden, während die volle Funktionalität von Fenstern erhalten bleibt.

**Nutzungsvorteile**

Die durchdachte Konstruktion des Insektenschutzgitters und sorgfältig ausgewählte Materialien bieten einen wirksamen Schutz vor Insekten bei gleichzeitigem Licht- und Luftzugang.

**Farbpalette**

Große Auswahl an Farben in der Standard-Farbpalette ermöglicht den Bedürfnissen der anspruchsvollsten Kunden gerecht zu werden. Die Beschichtung wird je nach Kundenwunsch mit folgenden Methoden ausgeführt: Pulverbeschichtung oder Decoral.

Aufmachbares Insektenschutzgitter

# MRO



Das aufmachbare Insektenschutzgitter schützt hervorragend die Innenräume vor Insekten und bietet gleichzeitig eine perfekte Zusammenarbeit mit der Balkontür. Der Rahmen des Insektenschutzgitters wird mit Aluminium-Innenecken, die geklemmt oder verschraubt werden, befestigt. Die zusätzliche Verstärkung, die mittels einer Schnappverbindung montiert wird, ermöglicht die Herstellung eines größeren Spannrahmens. Das Rahmenprofil, das aus robustem Aluminium-Profil mit einer modernen abgerundeten Form gefertigt wird, passt sich perfekt an die derzeit verwendeten Türrahmen an.



**Einfache Montage**





Ein Scharnier mit Selbstschließer ermöglicht eine einfache Einstellung der Federspannung mittels eines Innensechskantschlüssels. Es ist möglich, das Scharnier in zwei Ebenen anzuschrauben. Die verwendete Lösung ist patentgeschützt.



Das Insektenschutzgitter ist mit einem ästhetischen und ergonomischen Ziehgriff ausgestattet. Das Verbindungsprofil wird mittels einer Schnappverbindung montiert. Dadurch kann man ganz schnell und einfach die Fläche eines Flügels vergrößern.



Der Rahmen des Insektenschutzgitters kann mithilfe eines Innenecks samt Druckschrauben einfach montiert werden.



Eine Füllungsplatte befindet sich im unteren Teil des Flügels. Ihre Aufgabe besteht darin, das Insektenschutzgitter vor Beschädigungen zu schützen.

#### Bedienungs- komfort

Das aufmachbare Insektenschutzgitter wird direkt an den Türrahmen oder an der Leibung mithilfe von Scharnieren mit Selbstschließer, deren Konstruktion eine einfache Einstellung der Federspannung mittels eines Innensechskantschlüssels ermöglicht, montiert. Eine Füllungsplatte, die sich im unteren Teil des Flügels befindet, schützt das Insektenschutzgitter vor Beschädigungen.

#### Nutzungsvorteile

Die durchdachte Konstruktion des Insektenschutzgitters und sorgfältig ausgewählte Materialien bieten einen wirksamen Schutz vor Insekten bei gleichzeitigem Licht- und Luftzugang. Der Spannrahmenflügel ist standardmäßig mit einem Ziehgriff und einem Schnäpper ausgestattet.

#### Farbpalette

Große Auswahl an Farben in der Standard-Farbpalette ermöglicht den Bedürfnissen der anspruchsvollsten Kunden gerecht zu werden. Die Beschichtung wird je nach Kundenwunsch mit folgenden Methoden ausgeführt: Pulverbeschichtung oder Decoral.



## Verschiebbares Insektenschutzgitter

# MRP

Das verschiebbare Insektenschutzgitter schützt Innenräume vor Insekten und wird in großen, verglasten Balkonnischen, Terrassen und Wintergärten eingesetzt. Der Flügel des Insektenschutzgitters verschiebt sich zwischen den oberen und unteren Laufschielen.

Im unteren Teil wird eine Laufrolle mit einem Mechanismus, der eine kontinuierliche Regelung des Neigungswinkels aller Flügel ermöglicht, verwendet. Die zusätzliche Verstärkung, die mittels einer Schnappverbindung montiert wird, ermöglicht die Herstellung eines größeren Spannrahmens.

Die Profile des Rahmens und der Laufschielen sind aus robustem extrudiertem Aluminium-Profil, das sich durch eine moderne Form sowie abriebfeste und witterungsbeständige Beschichtung auszeichnet, gefertigt. Dank der Form des Insektenschutzgitters-Hauptprofils ist es nicht notwendig, die zusätzlichen Griffe anzuwenden. Rahmen und Flügel des Insektenschutzgitters werden mithilfe von Innenecken montiert. Das Insektenschutzgitter kann in einem Dreireihensystem montiert werden.



## Nutzungskomfort

Montagemöglichkeit des Insektenschutzgitters im Dreireihensystem.

Die Flügelführung - erlaubt den Flügel zu positionieren und gleichzeitig gegen Herausfallen zu sichern.



Jedes Flügel des Insektenschutzgitters ist mit einer Bürste abgedichtet.



Rahmen und Flügel des Insektenschutzgitters werden mit Innenecken, die sich durch Beständigkeit und Ästhetik der Ausführung auszeichnen, montiert.



Die zusätzliche Verstärkung, die mittels einer Schnappverbindung montiert wird, ermöglicht die Herstellung eines größeren Spannrahmens.

#### Bedienungs-komfort

Das verschiebbare Rahmenmoskitonetz wird direkt an den Türrahmen oder Laibungen montiert. Große Auswahl an Rollschienen ermöglicht das Insektenschutzgitter in verschiedenen Varianten, an allen Arten von Fenstern und Türen mit garantierter kollisionsfreier Zusammenarbeit mit Außenrollläden zu montieren.

#### Nutzungsvorteile

Die durchdachte Konstruktion des Insektenschutzgitters und sorgfältig ausgewählte Materialien bieten einen wirksamen Schutz gegen Insekten bei gleichzeitigem Licht- und Luftzugang. Jedes Flügel des Insektenschutzgitters ist mit einer Bürste abgedichtet. Im System wurde auch eine Bremse und eine Stoßstange, die die Bewegung des Flügels in einer Endlage beschränken, angewendet.

#### Farbpalette

Große Auswahl an Farben in der Standard-Farbpalette ermöglicht den Bedürfnissen der anspruchsvollsten Kunden gerecht zu werden. Die Beschichtung wird je nach Kundenwunsch mit folgenden Methoden ausgeführt; Pulverbeschichtung oder Decoral.

# TORE ZUR WELT



Es gibt viele Arten von Garagentoren, darunter unter anderem Rolltore, Segmenttore und Kipptore. Die Auswahl eines richtigen Tores hängt vor allem davon ab, welche Anforderungen wir an das Produkt stellen. Wenn es z. B. einen elektrischen Antrieb haben soll und ein Minimum an Platz einnehmen soll, dann sollen wir uns für einen Rolltor entscheiden.

**FUNKTIONALITÄT** - Ein Rolltor ist so vielseitig, dass es sowohl in bestehenden, als auch in gerade gebauten Objekten montiert werden kann. Das Tor arbeitet in der vertikalen Ebene und somit viel Platz gespart wird. Das wird vor allem von Personen geschätzt, die in ihrem Zuhause keine große Auffahrt haben oder ihren Wagen direkt von der Straße parken. Der hochgezogene Torpanzer beschränkt auch die Sichtweite nicht, was wesentlich auf die Sicherheit der Person Einfluss hat, die den Wagen fährt.

**BEDIENUNGSKOMFORT** - Promyk bietet Tore mit elektrischem Antrieb an. Ein Rolltor ist nicht nur bequem in der Benutzung, aber vor allem sicher. Der Einsatz von elektrischem Antrieb ermöglicht die Verwendung der Fernsteuerung. Die Funksteuerung erlaubt das Tor per Handsender zu öffnen und zu schließen, ohne aus dem Auto aussteigen zu müssen. Dies ist vor allem abends, während des Regens und im Winter zu schätzen. Das Tor ist mit einer Absturzsicherung ausgestattet. Zusätzlich kann man im Tor eine Reihe von Sicherheitseinrichtungen, wie Lichtschranken oder Schließkantensicherung, anwenden.

**VORTEILE DER ROLLTORE** - bei den Garagenrolltoren werden sowohl extrudierte als auch mit einem Schaum gefüllte Profile verwendet. Die Aluminium-Profile werden aus einem Blech, das in Zweischichtbeschichtung im PU/PA-System lackiert wird, gefertigt. Sie zeichnen sich durch hohe Abriebfestigkeit und Witterungsbeständigkeit aus. Die perfekte thermische und akustische Isolierung verdanken wir dem Schaum, mit dem die Profile gefüllt sind. Stark extrudierte Aluminium-Profile stellen dagegen einen robusten und stabilen Schutz dar. Die Profile werden pulverbeschichtet, was zusätzlich ihre Festigkeit erhöht. Die modernen, auf dem Markt erhältlichen Tore können dank der breiten Farbpalette an verschiedene Fassadenarten angepasst werden.

**MONTAGE** - Installation und die Inbetriebnahme des Tores darf nur von einer entsprechenden geschulten und erfahrenen Person, die vom Torhersteller benannt wird, durchgeführt werden. Das Produkt sollte so installiert werden, damit ein einfacher Zugang zu seinen Mechanismen während verschiedener Arten von Einstellungen, Wartung oder Reparatur gesichert wird. Wichtig zu merken ist, dass Senkung und Hochheben des Panzers dabei nicht stören soll. Arbeiten an der elektrischen Anlage, deren Ziel ist, die Spannung an den Antrieb des Tores zuzuführen, dürfen auch durch eine Person, die Fachkenntnisse besitzt, durchgeführt werden.

## Garagenrolltor

# BGR



Rolltore sind eine perfekte Lösung sowohl für Garagen, die sich in der Bauphase befinden, als auch in schon bestehenden Gebäuden. Sie bilden eine Sicherung für Bauöffnungen, Garagen, Lagerhallen oder Geschäftsräume gegen unbefugten Zugang und atmosphärische Faktoren.

Abhängig von Abmessungen und Bebauungsbedingungen besteht die Möglichkeit, das Garagentor auf Konsolen und in einem Kasten zu montieren. Die Rollladenprofile, die aus hochwertigem Aluminiumblech hergestellt werden, sind mit einem Schaum gefüllt und haben eine Zwei-Schicht-Lackierung im PU/PA-System. Die Beschichtung zeichnet sich durch eine hohe Abriebfestigkeit und Witterungsbeständigkeit aus. Dank der Schaumfüllung sorgen die Profile für gute thermische und akustische Isolierung. Die extrudierten Rollladenprofile zeichnen sich dagegen durch erhebliche Haltbarkeit und Festigkeit aus. Sie sind in beliebigen Farben der RAL -Palette erhältlich. Es gibt die Möglichkeit, die Profile mit einer Dekorfolie zu bekleben, was wesentlich den visuellen Komfort des Produktes erhöht und das Problem der Abriebfestigkeit beschränkt.



## Platzersparnis



## BEISPIEL FÜR DEN EINBAU



Tor - BGR/SK

### Bedienungs- komfort

Ein wichtiger Vorteil des Rolltors ist die Raumersparnis. Das Rolltor arbeitet in vertikaler Ebene und passt ideal in Gebäude, mit kurzer Anfahrt oder mit einer Ausfahrt direkt auf die Straße. Ein weiterer Vorteil ist die uneingeschränkte Sicht des Fahrers bei geöffnetem Tor. Der Einsatz von elektrischem Antrieb ermöglicht die Verwendung der Fernsteuerung. Dank der Funksteuerung können Sie das Tor mit einem Funkhandsender öffnen und schließen, ohne aus dem Auto aussteigen zu müssen, was Nutzungskomfort sichert.

### Sicherheit

Gemäß den geltenden Normen ist ein Garagentor serienmäßig mit einer Absturzsicherung ausgestattet. Das Tor verfügt auch über eine Sicherung gegen Einklemmen. Sobald sich ein Hindernis im Bereich der Lichtschranke befindet, wird das Tor sofort angehalten. Beim Stromausfall kann das Tor mit dem manuellen Nothandantrieb geöffnet oder geschlossen werden. Die elektromagnetische Bremse des Torantriebsmotors und die Hochschiebesicherung verhindern das Anheben des Panzers. Die robuste Konstruktion der Führungsschienen erschwert das Ausreißen des Panzers.

### Farbpalette

Dank der breiten Farbpalette sind sie ein ausgezeichnetes dekoratives Element, das an das Aussehen des Gebäudes angepasst ist. Die Elemente werden pulverbeschichtet.

**Profile** PA 52 | PA 55 | PA 77 | PE 55 | PE 100

## Industrie-Rolltor

# BPR



Industrietore bilden grundlegende Sicherung von Bauöffnungen, Industrie- und Lagerhallen oder Geschäftsräumen gegen unbefugten Zugang und atmosphärischen Faktoren. Sie werden als Innentore eingesetzt.

Der Panzer des Tores wird aus extrudiertem Aluprofil PE 100 gefertigt. Die Form und die Dicke seiner Wände wurde so gewählt, damit der daraus hergestellte Vorhang stabil und gegen mechanische Faktoren widerstandsfähig ist. Es besteht die Möglichkeit, im Torpanzer die Profile PER 100 mit Verglasung zu verwenden. Profile und Führungsschienen werden mit Pulverfarben in einer Vielzahl von RAL-Farben beschichtet. Der Panzer wird auf ein Stahlwickelrohr, das auf Konsolen gesetzt ist, aufgewickelt. Die Konsolen dienen ihrer Stützung und Lagerung. Bei Toren, die im Bereich eines Sturzes montiert werden, muss seine minimale Höhe, die für den Einbau notwendig ist, beachtet werden.

Wegen der Art der verwendeten Konsolen werden die Industrietore in zwei Typen unterteilt:

- auf Rollkonsolen: BPR/KNJ,
- auf Standkonsolen: BPR/KNS.



**Haltbarkeit** für viele Jahre





## BEISPIEL FÜR DEN EINBAU

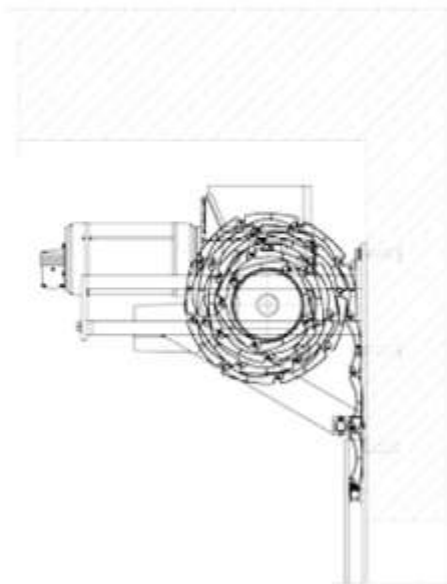

Tor - BPR/KNJ

### Bedienungs- komfort

Ein Industrietor kann sowohl in schon bestehenden Objekten, als auch in Neubauten montiert werden. Die Steuerung des Tores erfolgt anhand eines Schalters, der sich im Inneren des Gebäudes befindet. Je nach Bedarf kann auch die Funksteuerung oder eine andere beliebige Kombination von Steuerungseinrichtungen, die das Bedienungskomfort erhöhen, angewendet werden.

### Sicherheit

Gemäß den geltenden Normen ist ein Industrietor standardmäßig mit folgenden Schutzeinrichtungen ausgestattet:

- Notbremse – bildet eine Sicherung gegen selbständigen Wegrollen des Torpanzers,
- Schließkantensicherung – dient zur zusätzlichen Sicherung von Quetschstellen an der Schließkante,
- Das Lichtschranken-System, das auf Bewegung im Torbereich reagiert,
- Nothandkurbel – ermöglicht bei Stromausfall das Öffnen oder Schließen des Tores anhand einer Kurbel oder einer Kette.

### Farbpalette

Große Auswahl an Farben in der Standard-Palette ermöglicht die Bedürfnisse der anspruchsvollsten Kunden zu decken. Die farbigen Schichten entstehen durch Pulverbeschichtung.

### Profile

PE 100

Rollgitter

# BKR



Ein Rollgitter erfüllt drei wichtigen Funktionen. Es sichert das Objekt, ermöglicht die Darstellung einer Exposition und garantiert eine optimale Belüftung von Passagen, Tiefgaragen und mehrgeschossigen Parkhäusern. Die geschlossenen Profile im unteren Teil eines Rollgitters werden als Schutz gegen Müll und Staub eingesetzt. Ein Rollgitter kann sowohl in schon bestehenden, als auch in neu gebauten Objekten montiert werden.

Abhängig von Abmessungen und Bebauungsbedingungen besteht die Möglichkeit, ein Rollgitter:

- auf Konsolen,
- in Kästen zu montieren.

Der Panzer des Gitters kann aus extrudiertem Aluminium-Gitterprofil PEK 52, PEK 77, PEK 80 oder PEK 100 gefertigt werden. Profile und Führungsschienen werden mit Pulverfarben in einer Vielzahl von RAL-Farben beschichtet.



**Ideale Sicherung für Geschäfte**



## BEISPIEL FÜR DEN EINBAU



Gitter - BKR/SK

### Bedienungs- komfort

Die Steuerung des Rollgitters erfolgt mit einem Schalter, der innerhalb oder außerhalb des Raumes angebracht ist. Je nach Bedarf kann man eine Steuerung oder eine Kombination von Steuerungseinrichtungen, die den Komfort der Bedienung erhöhen, einsetzen.

### Sicherheit

Gemäß den geltenden Normen ist ein Rollgitter serienmäßig mit einer Absturzsicherung ausgestattet. Es kann mit einer Sicherung gegen Einklemmen und Hochheben ausgerüstet werden. Sobald sich ein Hindernis im Bereich der Lichtschanke befindet, wird das Rollgitter sofort angehalten. Beim Stromausfall kann das Rollgitter mit dem manuellen Nothandantrieb geöffnet oder geschlossen werden. Die elektromagnetische Bremse des Torantriebsmotors und die Hochschiebesicherung verhindern das Anheben des Rollgitters.

### Farbpalette

Große Auswahl an Farben in der Standard-Palette ermöglicht die Bedürfnisse der anspruchsvollsten Kunden zu decken. Die farbigen Schichten entstehen durch Pulverbeschichtung.

### Profile

PEK 52 | PEK 77 | PEK 80 | PEK 100



Fensterladensystem

# MB-SUNSHADES

Fensterläden MB-SUNSHADES gewährleisten einen perfekten Schutz vor übermäßiger Sonneneinstrahlung und verleihen der Fassade ein charakteristisches Aussehen. Die Konstruktion setzt sich aus einem Rahmen, der mit schräg angeordneten Lamellen bzw. Paneelen ausgefüllt ist, zusammen. Die aus Aluminium angefertigten Elemente sind im Gegensatz zu Konstruktionen aus PVC oder Holz sehr witterungsbeständig und erfordern über viele Jahre keine Renovierungsarbeiten. Die Rahmenprofile sind schmal und leicht, zeichnen sich jedoch durch entsprechende Starrheit aus. Diese Tatsache ermöglicht die Verkleidungen sowohl für Fenster als auch für Terrassentüren zu fertigen. Fensterläden von Promyk bieten sich an, wenn Sie nach praktischen und gleichzeitig ästhetischen Lösungen suchen. Einerseits können sie farblich an die Fassaden bzw. Fenster angepasst werden. Andererseits werden sie auch als hervorhebende Akzente auf der Fassade dargestellt.



**Ausgezeichneter Sonnenschutz**



## BEISPIEL FÜR DEN EINBAU

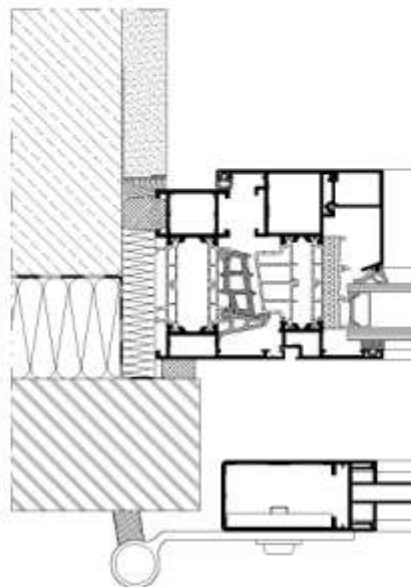

### Bedienungs-komfort

Die im System zugänglichen Scharniere erlauben unterschiedliche Lösungen der geschlossenen Lage von Fensterläden anzuwenden: sie können vor der Fassade, fassadenbündig oder tiefer in einer Fensternische angebracht werden.

### Nutzungsvorteile

Die vielen Möglichkeiten, auf Aluminium dekorativen und schützenden Beschichtungen ausführen zu können, erlauben uns, die Fensterläden **MB-SUNSHADES** in verschiedenen Arten des Bauwesens anzuwenden.

### Farbpalette

In modernen Häusern kann sich die die Farbkombination der Konstruktionen in gedämpften Farben, die identisch mit den Farben von Fenstern sind, besonders effektiv herausstellen, wenn die Fenster und Türen aus Aluminium gefertigt sind.

### Technische Parameter

Außenmaße des Profils des Flügels (B x T): 70 x 32 mm  
 Breite der füllenden Profile: 50 mm  
 Modul (Abstand der ausfüllenden Profile) je 45 mm  
 Maximale Abmessungen des Flügels: 1200 x 2500 mm

Panzer

# s\_onro®



Ihren Erwartungen entgegenkommend, bietet die Firma Promyk das System s\_onro®, das Jalousien und Rollläden in einem vereint. Diese innovative Lösung besteht im Prinzip aus einem Rollladenkasten und Führungsschienen sowie aus einem speziellen s\_onro® Panzer.

Die Rollläden s\_onro® charakterisiert einzigartige Lösung der Profilkonstruktion, die einen freien Übergang von völlig verdunkeltem Raum beim geschlossenen Panzer zur perfekten Transparenz bei der Panzeröffnung darstellt.

Der Panzer des s\_onro® Systems kann in Adaptations- und Unterputzsystemen, die Promyk in seinem Angebot hat, verwendet werden.



**Moderne, optisch reine Form**

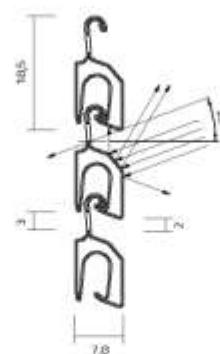

Geöffnete Leiste



Geschlossene Leiste

**Technische Daten**

System **s\_onro**® vereint Jalousien und Rollläden in einem System.  
 20% der Fläche des **s\_onro**® Systems lässt die Sonnenstrahlen durch (gewöhnliche Rollläden 1-2%).  
 Gesamtgewicht 5,8 kg/m<sup>2</sup>  
 Die untere aus Aluminium gefertigte Leiste (42 x 8 mm) mit zusätzlichem Last und der Stoppfunktion.

**Lüftungsprozess**

Wenn der Sonneneinfallswinkel auf die Fassade 20° überschreitet, dann erlaubt das System **s\_onro**® nicht, den Sonnenstrahlen direkt in die Tiefe des Raumes zu durchfließen.  
 Wenn eine völlige Dunkelheit im Raum gefordert wird, dann sind die Leisten geschlossen.  
 Wenn wir etwas Licht in den Raum einlassen wollen, dann erlaubt das System **s\_onro**® eine individuelle Einstellung wunschgemäß durchzuführen.

**Farbpalette**

anthrazitgrau, weiß, grau und silber.

# ANGEBOT DER PROFILE FÜR ROLLLÄDEN, TORE UND GITTER



**PT 37**  
Profilhöhe: 37 mm  
Dicke: 8 mm



**PT 52**  
Profilhöhe: 52 mm  
Dicke: 14 mm



**PA 37**  
Profilhöhe: 37 mm  
Dicke: 8,5 mm



**PA 39**  
Profilhöhe: 39 mm  
Dicke: 9 mm



**PA 40**  
Profilhöhe: 40 mm  
Dicke: 8,7 mm



**PA 45**  
Profilhöhe: 45 mm  
Dicke: 9 mm



**PA 52**  
Profilhöhe: 52 mm  
Dicke: 13 mm



**PA 55**  
Profilhöhe: 55 mm  
Dicke: 14 mm



**PA 77**  
Profilhöhe: 77 mm  
Dicke: 18,5 mm



**PE 41**  
Profilhöhe: 41 mm  
Dicke: 8,5 mm



**PE 55**  
Profilhöhe: 55 mm  
Dicke: 14 mm



**PE 100**  
Profilhöhe: 100 mm  
Dicke: 25 mm



**PEK 52**  
Profilhöhe: 52 mm  
Dicke: 13 mm



**PEKP 52**  
Profilhöhe: 52 mm  
Dicke: 13 mm



**PEK 77**  
Profilhöhe: 77 mm  
Dicke: 18,5 mm



**PEKP 77**  
Profilhöhe: 77 mm  
Dicke: 18,5 mm



**PEK 80**  
Profilhöhe: 80 mm  
Dicke: 18,5 mm



**PEKP 80**  
Profilhöhe: 80 mm  
Dicke: 18,5 mm



**PEK 100**  
Profilhöhe: 100 mm  
Dicke: 25 mm



**PER 77**  
Profilhöhe: 77 mm  
Dicke: 18,5 mm



**PEW 77**  
Profilhöhe: 77 mm  
Dicke: 14,5 mm



**PER 100**  
Profilhöhe: 100 mm  
Dicke: 25 mm



# FARBPALETTE DER PROFILE

FARBE	CODE	PT 37	PT 52	PA 37	PA 39	PA 40	PA 45	PA 52	PA 55	PA 77	PE 41	PE 55	PEK 52	PEK 52	PER 77	PEW 77	PEK 77	PEK 77	PEK 80	PEK 80	PEK 100	PE 100	PER 100	S_ONRO
	x=00										+	+	+	+	+	+	+	+	+	+	+	+	+	
	x=01			+	+	+	+	+	+	+														+
	x=02			+	+	+	+	+	+	+	+	+	+	+	+	+	+	+	+	+	+	+	+	+
	x=03	+	+	+	+	+	+	+	+	+	+	+	+	+	+	+	+	+	+	+	+	+	+	+
	x=04				+	+																		
	x=05	+	+	+	+	+	+	+	+	+	+	+	+	+	+	+	+	+	+	+	+	+	+	
	x=06			+	+	+	+	+	+	+														
	x=07			+	+	+			+															
	x=08			+	+	+	+	+	+	+	+	+	+	+	+	+	+	+	+	+	+	+	+	+
	x=09			+	+	+	+	+	+	+	+	+	+	+	+	+	+	+	+	+	+	+	+	+
	x=11				+																			
	x=12				+					+														
	x=13			+	+			+		+														
	x=14									+														
	x=15			+	+	+	+	+	+	+														
	x=16			+	+	+	+		+															
	x=17			+	+	+			+	+														
	x=18			+	+	+			+															
	x=19			+	+	+																		
	x=20			+	+	+				+														
	x=22	+	+		+	+	+	+																
	x=23			+	+	+	+	+	+	+														+
	x=24			+	+		+		+	+														
	y=26			+	+		+																	
	x=28			+	+		+	+		+														
	x=30			+	+		+	+	+	+														
	y=31			+	+			+																
	x=33				+																			
	x=34				+																			
	x=35				+																			
	x=36			+	+		+	+																
	x=52				+		+	+																
	x=26Ry									+														
	x=27Ry									+														
	x=29Ry									+														
	x=30Ry									+														

\* – Sonderfarbe - auf Anfrage R – mit Dekorfolie beklebt y – Profilseite, die beklebt wird



Lüfter

# EAH

















Der feuchtigkeitsgesteuerte Lüfter **EAH** ist ein Gerät, das den Frischluftzufuhr in die Räume ermöglicht. Sogar bei dicht geschlossenen Fenster erlaubt er den Luftzufuhr auf eine stufenlose Weise, in der Menge gemäß geltenden Vorschriften. **EAH** soll in Aufsatzrollläden verwendet werden. Die Lüfter können in allen Kastengrößen des SKT OPOTERM Systems eingesetzt werden, sowohl mit, als auch ohne Insektenschutzgitter. Die Montage des Lüfters ist sowohl in schon bestehendem, als auch in einem neuen Rollladen möglich.

Der Lüfter **EAH** ist ein automatisch gesteuertes Gerät, das keine Stromversorgung erfordert. Bei Schwankungen des optimalen Feuchtigkeitsniveaus im Raum im Raum ändert das Gerät mechanisch die Öffnung, je höher die Feuchtigkeit, desto mehr der Lüfter geöffnet ist und der Luftzufuhr in den Raum größer ist. Es ist auch möglich, die Blende in der Position der minimalen Blasluft einzustellen (es gibt optional).



**Frischluftzufuhr**

# ANTRIEBE, SICHERUNGEN UND ZUBEHÖR

BILD	BESCHREIBUNG	SK	SKP	SKO	SKO-P	SP	SP-E	SKN B+H	OPOTERM	BGR	BPR	BKR
	Schwenkbarer Wickler für Schnur und Gurt	+	+	+	+	+	+	+	+			
	Unterputzwickler ohne Gurt	+	+	+	+	+	+	+	+			
	Unterputzwickler mit Gurt							+				
	Kurbelwickler für Schnur und Gurt	+	+	+	+	+	+	+	+			
	Handkurbeln	+	+	+	+	+	+		+	+	+	+
	Federn	+	+	+	+	+	+					
	Elektrische Antriebe	+	+	+	+	+	+	+	+	+		+
	Aufsatz-Antriebe										+	+
	Wipp- und Schlüsselschalter	+	+	+	+	+	+	+	+	+	+	+
	Zeitschaltuhren	+	+	+	+	+	+	+	+	+	+	+
	Handsender	+	+	+	+	+	+	+	+	+	+	+
	Steuerungszentralen	+	+	+	+	+	+	+	+	+	+	+
	Hochschiebesicherung	+	+	+	+	+	+		+	+		+
	Lichtschranken									+	+	+
	Schließkantensicherung									+	+	+

# DIE BESTE ADRESSE FÜR ROLLLÄDEN

AL13-001



AL13-002



AL13-003



AL13-004



AL13-005



AL13-006



AL13-007



AL13-008



AL13-009



AL13-010



AL13-011



AL13-012



AL13-013



AL13-014



AL13-015



AL13-016



AL13-017



AL13-018



AL13-019



AL13-020



AL13-021



AL13-022



AL13-023



AL13-024



AL13-025



AL13-026



AL13-027



AL13-028



AL13-029



AL13-030



AL13-031



AL13-032



AL13-033



AL13-034



AL13-035



AL13-036



AL13-037



AL13-038



# Rolläden

Dein Zuhause ist warm und sicher\*



Zertifikat des Passivhaus Instituts Darmstadt  
für Rollladensysteme von Promyk

\* Einbruchsschutz-Rolläden von Promyk sind in der Klasse **RC3** der Einbruchsbeständigkeit



**rolety**.com

Rolety.com Sp. z o.o.  
ul. Piłsudskiego 3  
PL-74-400 Dębno  
Tel.: +48 (95) 747 4147  
Fax.: +48 (95) 783 6636  
Mail: [info@rolety.com](mailto:info@rolety.com)